

Mise en route de votre

silhouette  
**CAMEO** 



silhouette

# Connexion de votre Silhouette CAMEO

1

## Vérifiez les éléments fournis dans l'emballage

Silhouette CAMEO est livré avec les éléments représentés dans la liste suivante. Vérifiez que vous disposez de tous ces éléments avant de commencer. Si l'un d'eux est manquant, veuillez contacter [support@silhouetteamerica.com](mailto:support@silhouetteamerica.com)

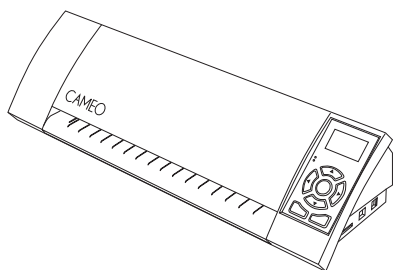

Unité de coupe numérique  
Silhouette CAMEO

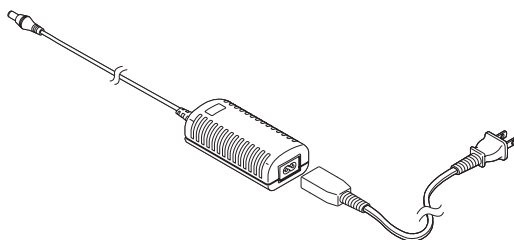

Adaptateur secteur et  
cordon d'alimentation



Câble USB

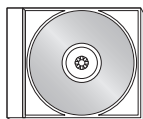

Logiciel Silhouette  
Studio

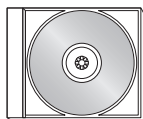

Manuel  
d'utilisation sur  
DVD (en anglais)

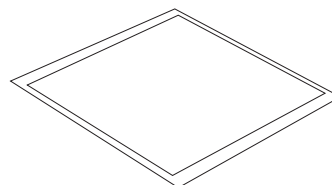

Tapis de coupe 12"  
(30,48 x 30,48 cm)



lame avec  
embout à  
cliquet

Retirez Silhouette CAMEO de sa boîte et ôtez les trois bandes d'adhésif et la mousse de protection comme indiqué dans les deux illustrations ci-dessous. Ces protections servent à maintenir les éléments mobiles de Silhouette en place pendant le transport.

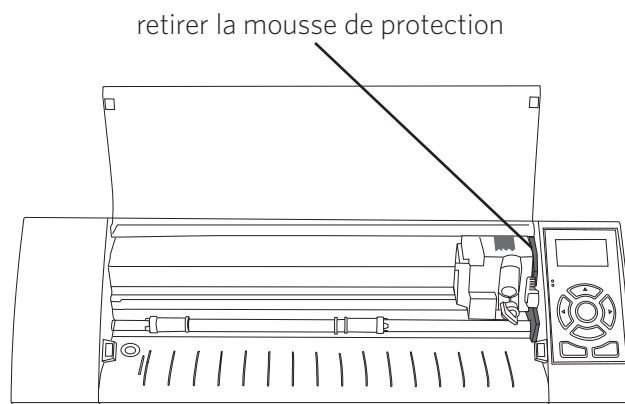
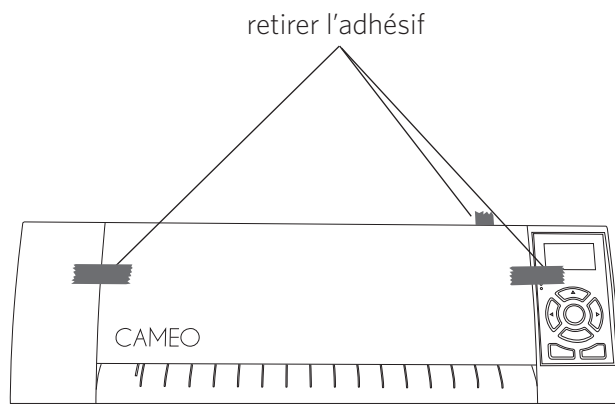

## 2

## Installez le logiciel Silhouette Studio

### Installation sur PC

1. Insérez le CD Silhouette Studio® dans le lecteur de CD de votre ordinateur.
2. Procédez à l'installation en suivant les instructions à l'écran. Si la fenêtre d'installation n'apparaît pas automatiquement, lancez le programme d'installation depuis l'icône de votre lecteur de CD-ROM dans le poste de travail.
3. Si un message "Nouveau matériel détecté" apparaît, suivez les instructions recommandées pour accepter l'installation du pilote de Silhouette sur votre ordinateur.

### Installation sur Mac®

1. Insérez le CD Silhouette Studio® dans le lecteur de CD de votre ordinateur.
2. Faites glisser le programme Silhouette Studio® dans votre dossier Applications pour lancer le processus d'installation.

## 3

## Connectez Silhouette CAMEO

Une fois que le logiciel de Silhouette Studio® est installé, branchez Silhouette CAMEO à l'alimentation électrique. Connectez ensuite Silhouette à votre ordinateur à l'aide du câble USB comme illustré ci-dessous.

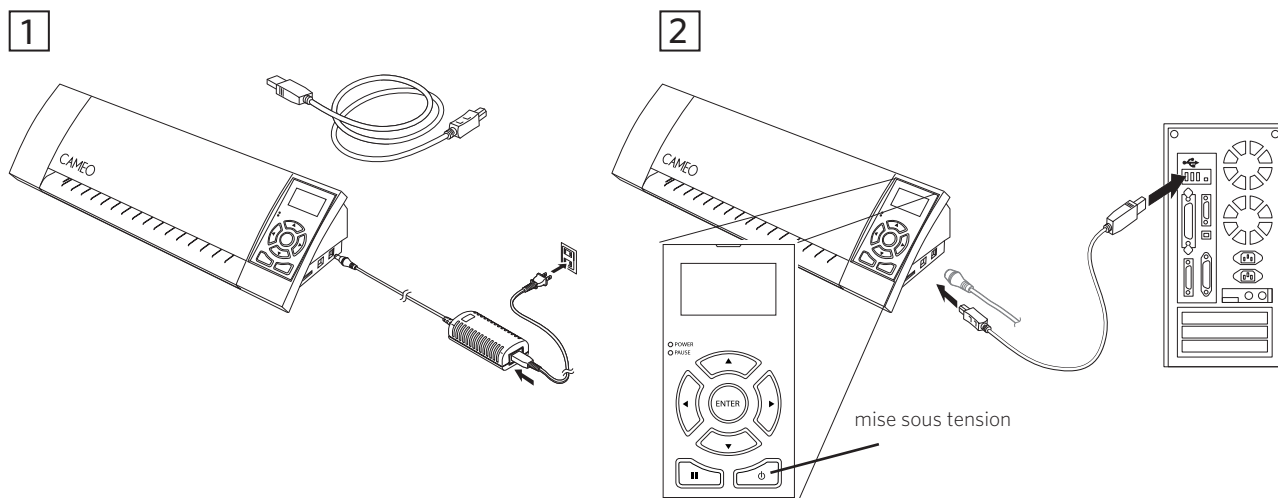

Allumez la machine en appuyant sur le bouton de mise sous tension. Si votre PC affiche un message "Nouveau matériel détecté", suivez les instructions recommandées pour accepter l'installation du pilote Silhouette sur votre ordinateur.

# Comment couper avec votre Silhouette CAMEO

## Lancement du logiciel Silhouette Studio®



Recherchez l'icône de Silhouette Studio® sur le bureau ou dans le menu Démarrer de votre PC (dans le dossier Applications sur un Mac®). Double-cliquez sur l'icône pour lancer l'application.

Après le chargement du programme Silhouette Studio®, une page blanche de 12" x 12" (30,48 x 30,48 cm) apparaît à l'écran.

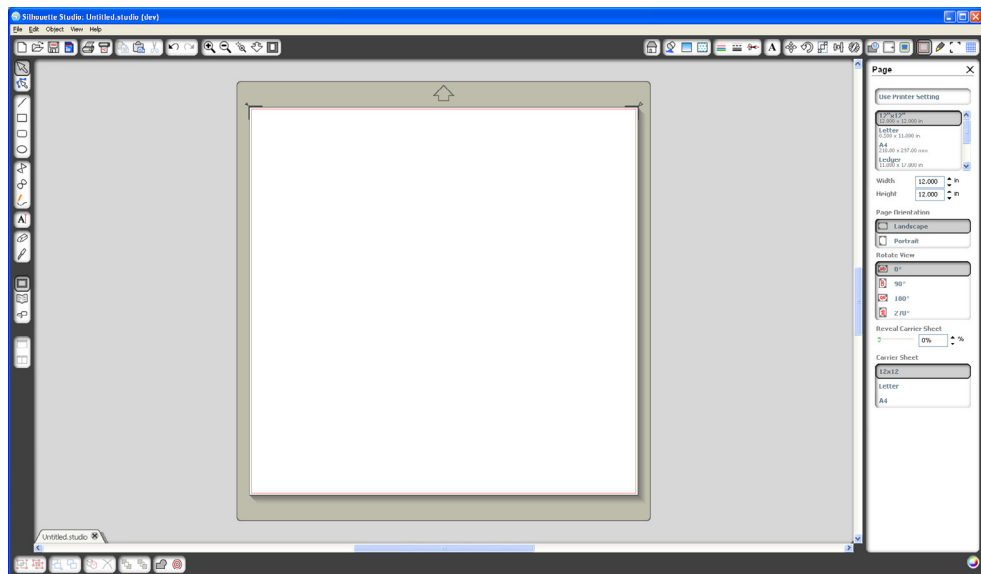

Si vous souhaitez modifier les dimensions ou l'orientation de la page, vous trouverez les options de configuration de la page dans le volet à droite de l'écran.

Pour accéder à nouveau à ces paramètres, cliquez sur le bouton Paramètres de page dans la barre des options en haut à droite de la fenêtre.

**NOTE :** pour passer du système de mesure américain au système métrique, sélectionnez Fichier -> Préférences (Silhouette Studio® -> Préférences sur un Mac®). Sélectionnez l'unité de mesure appropriée dans la section Mesures de la boîte de dialogue des préférences,

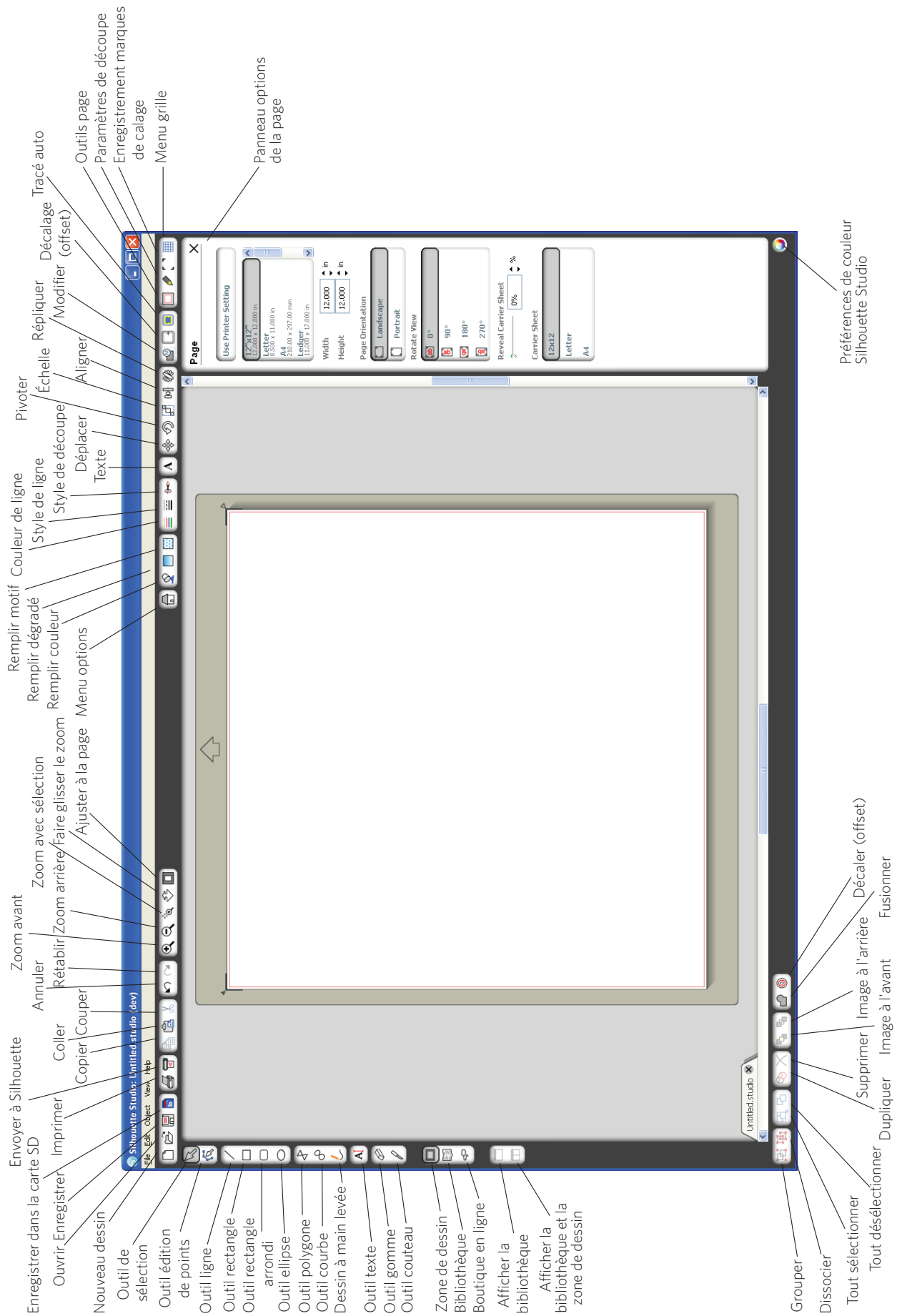

# Création de texte



Pour découper des lettres ou des mots d'après les polices disponibles sur votre ordinateur, sélectionnez l'outil texte depuis la barre d'outils située à gauche de l'écran, puis cliquez n'importe où dans la page pour commencer à taper du texte.

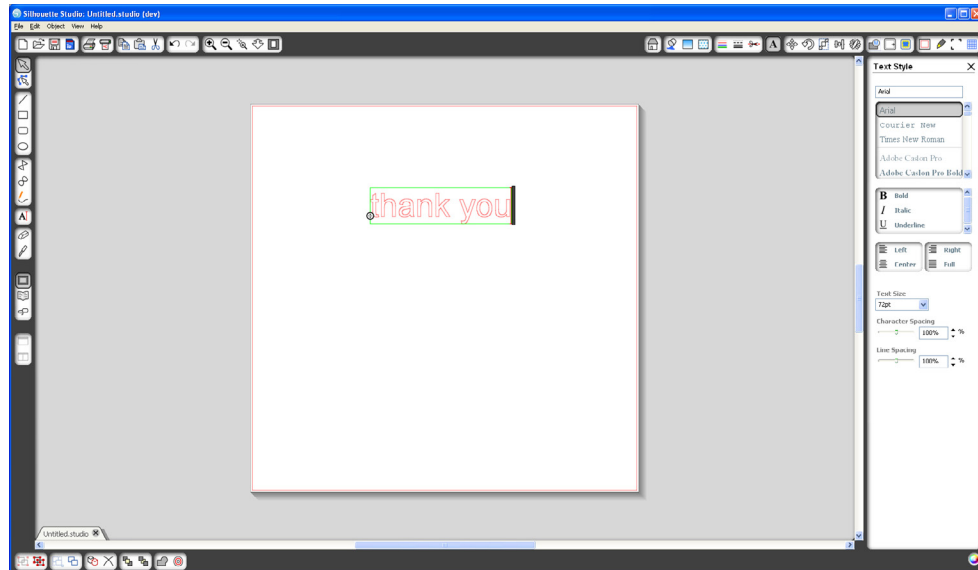

Après avoir cliqué dans la page avec l'outil texte, un curseur clignotant apparaît. Commencez à taper les lettres/mots/phrases que vous souhaitez.

Lors de la frappe ou de l'édition d'un texte, le panneau options de texte apparaît sur le côté droit de l'écran, vous permettant de modifier le type de police, le style de police, la taille du texte, la justification, l'espacement des caractères et l'interligne. Utilisez la souris pour surligner votre texte avant d'ajuster les paramètres de police.

Quand vous avez terminé d'insérer votre texte, cliquez n'importe où en dehors de la zone de texte pour désélectionner et quitter le mode édition. Si vous avez besoin de modifier le texte, double-cliquez dessus à l'aide de l'outil de sélection situé dans la barre d'outils à gauche de l'écran.

**Pour déplacer votre texte dans la page, cliquez et faites glisser vers l'endroit souhaité.**

**Pour redimensionner votre texte, sélectionnez-le puis cliquez sur un coin du cadre de sélection pour faire glisser l'une des poignées de contrôle.**

**Pour faire pivoter votre texte, sélectionnez-le puis cliquez et faites glisser le cercle vert situé au-dessus du texte.**

# Dessiner des formes simples

Silhouette Studio® dispose de fonctions intégrées permettant de dessiner des formes simples telles que cercles, carrés, rectangles, lignes, polygones et dessin à main levée. Vous les trouverez dans la barre d'outils située sur le côté gauche de la fenêtre Silhouette Studio®.

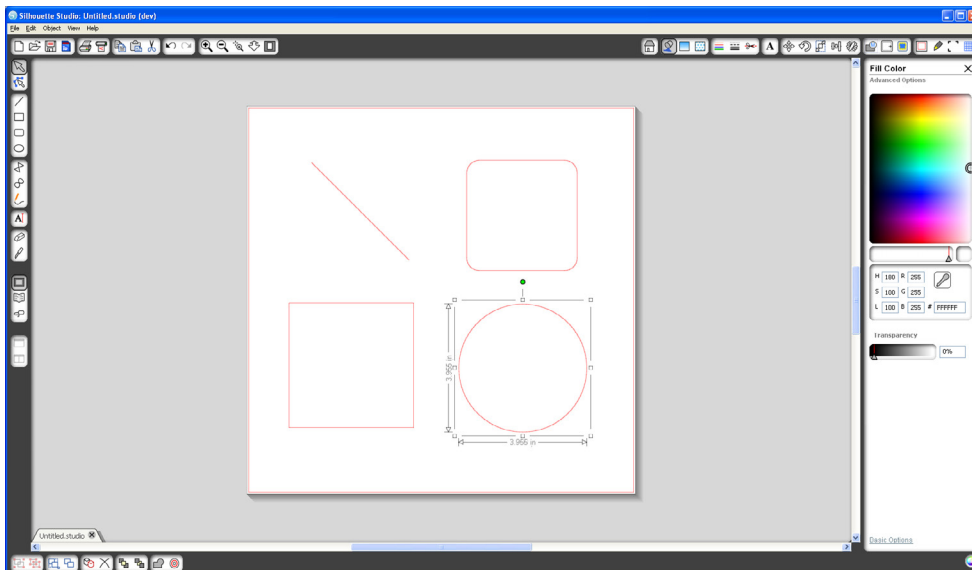

## Lignes



Pour tracer une ligne, sélectionnez l'outil ligne dans la barre d'outils gauche. Cliquez et glissez avec la souris pour tracer une ligne, ou cliquez une première fois pour commencer le tracé puis une seconde fois pour le terminer.

Maintenez la touche MAJ enfoncée lors du tracé pour obtenir une ligne parfaitement verticale, horizontale ou diagonale.

## Rectangles/Carrés



Pour dessiner un rectangle, sélectionnez l'outil rectangle dans la barre d'outils gauche. Cliquez et glissez avec la souris pour tracer un rectangle, ou cliquez une fois pour définir un angle et cliquez une seconde fois pour définir l'angle opposé.

Maintenez la touche MAJ enfoncée pendant la création pour obtenir un rectangle parfait.

Maintenez la touche ALT (OPTION sur Mac®) pour dessiner le rectangle à partir de son centre plutôt qu'à partir d'un angle.

Maintenez les touches MAJ+ALT enfoncées (MAJ+OPTION sur Mac®) pour dessiner un rectangle parfait centré autour de votre premier clic.

# Découpe de votre dessin

Préparation du tapis de coupe (également appelé feuille de transport)

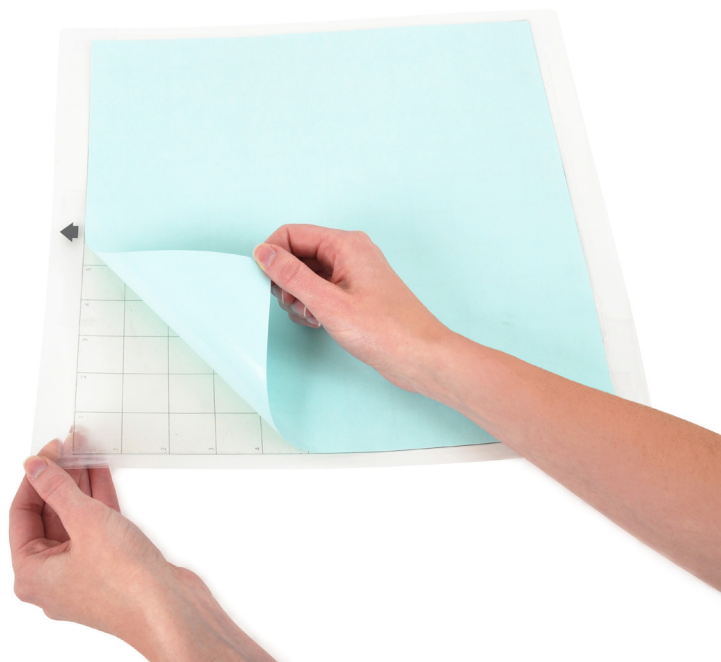

Retirez la feuille de protection non-adhésive du tapis de coupe.  
Positionnez votre papier ou un autre support sur le tapis de coupe conformément au schéma affiché dans Silhouette Studio®.

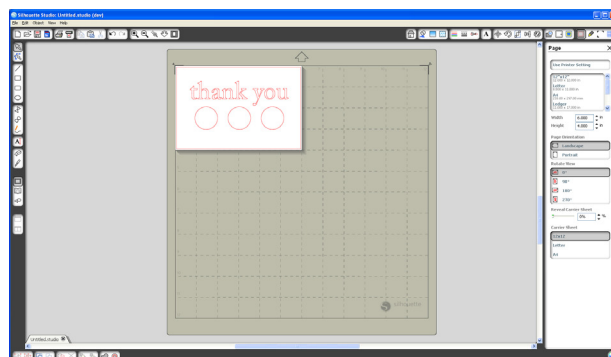

Si l'image du tapis de coupe n'apparaît pas à l'écran au-dessous de votre document, cliquez sur le bouton des Paramètres de page dans la barre d'outils supérieure à droite de la fenêtre.

Positionnez votre image à l'écran à l'endroit de la découpe souhaitée sur le tapis. Veillez à maintenir votre dessin à l'intérieur des marges indiquées en rouge sur votre page.

# Préparation de Silhouette pour la découpe

Allumez Silhouette CAMEO en appuyant sur le bouton de mise sous tension et attendez le démarrage de la machine.

Une fois la machine prête à fonctionner, utilisez les boutons fléchés haut et bas pour faire défiler le menu sur l'écran LCD jusqu'à la sélection "Charger le tapis de coupe".



Soulevez le couvercle de Silhouette et insérez le tapis de coupe en le centrant entre les deux galets blancs. Appuyez sur le bouton Entre (pendant que l'écran affiche "Charger le tapis de coupe").

## Réglage des rouleaux pour un support plus petit

Le réglage des galets blancs situés sur le rouleau d'entraînement principal permet à Silhouette CAMEO de découper des supports au format A4, lettre, 12" et 13" (30,48 cm et 33,02 cm)

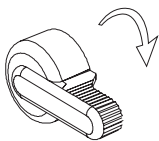

Repérez le levier de dégagement situé sur le côté droit et faites-le tourner vers la droite.

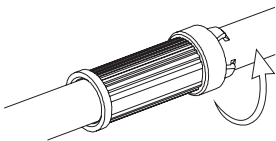

Faites tourner le galet de manière à ce que le dispositif de blocage ne se présente PAS face aux encoches. Déplacez le galet à la largeur voulue et tournez à nouveau pour verrouiller.

Repositionnez le levier de dégagement en position haute.

Préparez le porte-lame en retirant le capuchon protecteur et en réglant la lame sur le numéro correspondant au paramètre de coupe défini pour le support à découper. Consultez les réglages de lame recommandés pour les différents matériaux dans Silhouette Studio® .

Réglage de la lame	Matériau
1	Matériaux épais tels que vinyle et films souples pour transfert à chaud
2-3	Matériaux de grammage moyen tels que papier, papier cartonné et support floqué de transfert à chaud
4-6	Matériaux plus épais tels que papier cartonné texturé et papiers calques
7-10	Matériaux épais tels que la toile

Pour régler la lame, positionner l'embout à cliquet à l'extrémité de la lame de manière à aligner la flèche sur l'embout avec la ligne rouge de la lame. Faire tourner l'embout jusqu'au numéro souhaité.

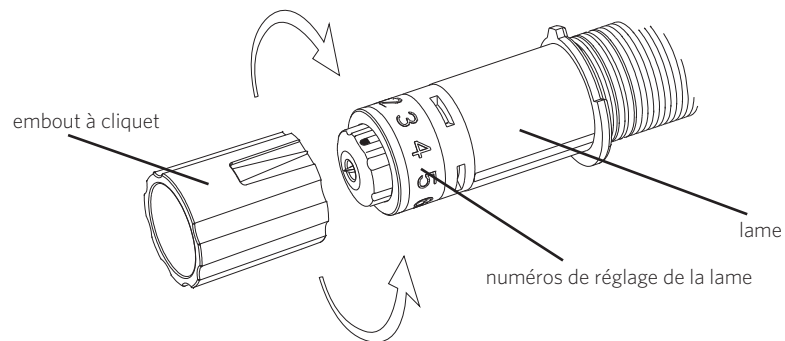

Débloquez le levier de verrouillage du support de lame en le tournant vers la gauche. Insérez le porte-lame dans le support et tournez le levier de verrouillage vers la droite pour bloquer la lame en place. Assurez-vous que le boîtier est complètement bloqué dans son support.

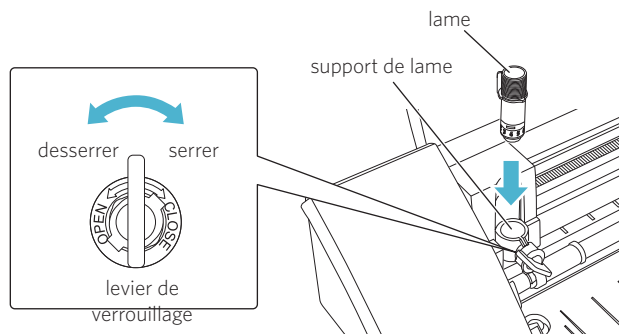

# Découpe



Cliquez sur le bouton Envoyer à Silhouette dans la barre d'outils en haut de l'écran, ou sélectionnez Fichier -> Envoyer à Silhouette. Le panneau Envoyer à Silhouette (A) apparaît alors à droite de l'écran et une image du tapis de coupe s'affiche sous votre espace de travail.

(A)

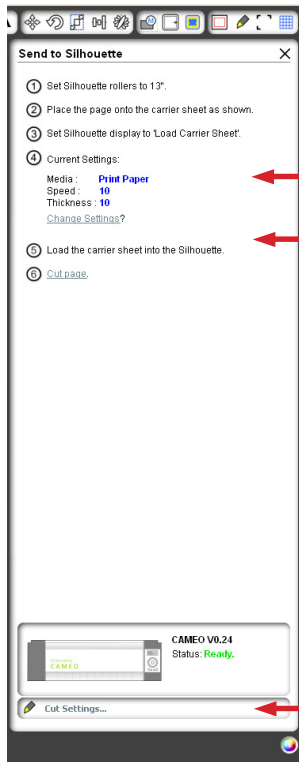

Modifier les paramètres

Couper la page

Paramètres de coupe

(B)

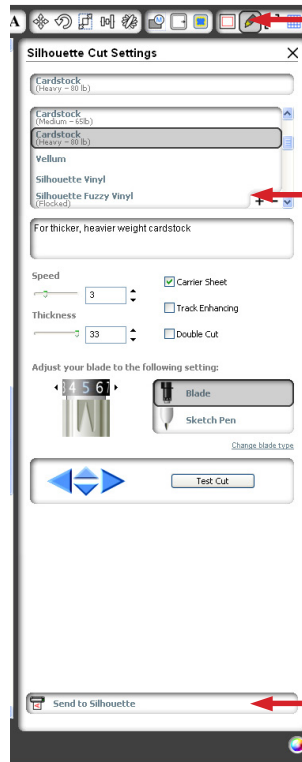

Bouton paramètres de coupe

Sélectionner le type de support

Envoyer à Silhouette

Cliquez sur le lien Modifier les paramètres pour accéder au panneau des paramètres de coupe (B).

Une fois dans le panneau des paramètres de coupe, une liste affiche les différents types de support les plus courants incluant les grammages de papier, vinyle et autres matériaux. Sélectionnez le type de support adéquat dans la liste. Si le support que vous découpez (ou un matériau similaire) n'apparaît pas dans la liste, vous pouvez choisir l'option "Personnaliser" et régler manuellement la vitesse et l'épaisseur sur Silhouette. En général, les matériaux plus épais exigent un niveau d'épaisseur plus élevé et les dessins complexes demandent une vitesse de coupe plus lente.

Une fois que vous avez défini les paramètres de coupe appropriés, cliquez sur le bouton Envoyer à Silhouette en bas du panneau de droite.

Cliquez sur le lien Couper la page pour commencer la découpe.

Une fois que Silhouette a terminé la coupe, l'écran LCD affiche "Dégager le support". Appuyez sur Entrer pour retirer le tapis de coupe.

Découpez votre découpe de dessin avec précaution. Retirez le reste du papier/support du tapis de coupe. Aidez-vous d'une raclette Silhouette pour ôter les morceaux de papier restés sur le tapis.

# Ma Bibliothèque

## Parcourir les dessins



Cliquez sur le bouton Ma Bibliothèque pour visualiser les dessins Silhouette disponibles dans votre ordinateur. Silhouette Studio® inclut 50 motifs gratuits pour vous aider à démarrer.

Cliquez sur le raccourci Afficher tous les dessins dans le panneau gauche de Ma Bibliothèque pour visualiser l'ensemble des 50 motifs fournis avec votre logiciel.

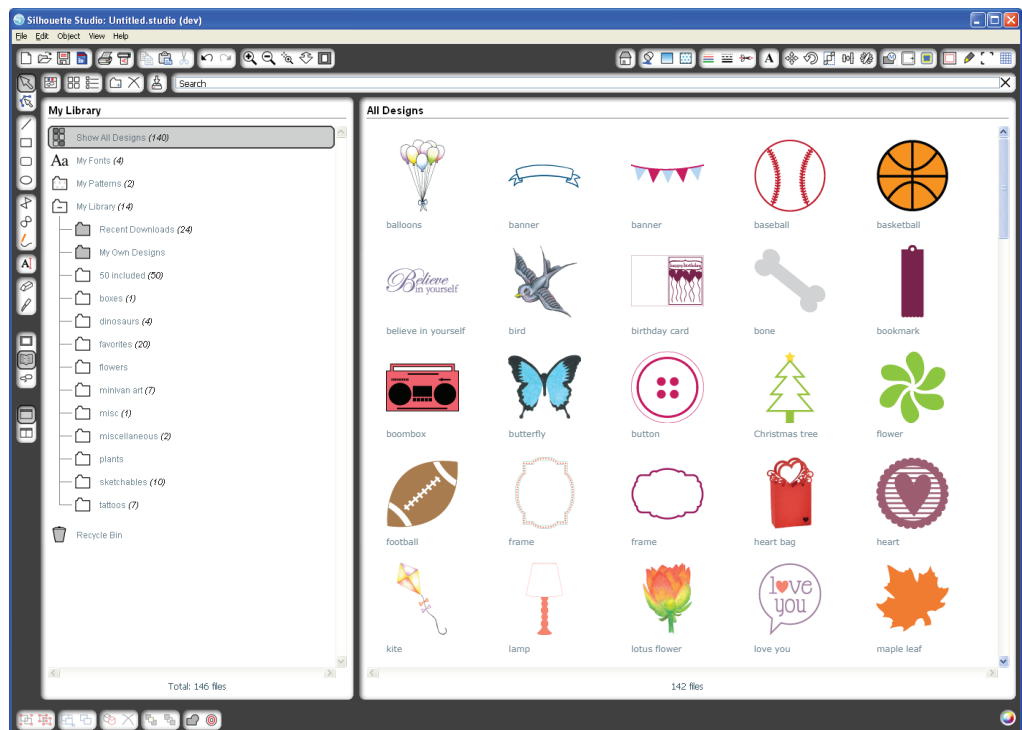

Cliquez sur l'icône située à côté du dossier Ma Bibliothèque pour développer le dossier  et visualiser son contenu. Ce dossier contient au départ les 50 motifs inclus dans votre logiciel.



Utilisez les boutons Voir icônes et Voir liste pour modifier le mode de visualisation de vos dessins dans le panneau de droite. En mode liste, vous pouvez classer par nom, type de dessin, nom de l'artiste et date du téléchargement.

# Gestion des dessins

Vous pouvez organiser vos dessins à l'intérieur de Ma Bibliothèque en créant de nouveaux dossiers en fonction de vos besoins.



Sélectionnez le dossier Ma Bibliothèque, cliquez sur Nouveau dossier dans la barre d'outils située en haut de la fenêtre Ma Bibliothèque, puis entrez un nom pour votre nouveau dossier.

Sélectionnez à nouveau le dossier Ma Bibliothèque pour afficher les 50 dessins dont vous disposez déjà.

Faites glisser un dessin depuis le panneau de droite vers le dossier nouvellement créé dans le volet des dossiers à gauche. Les chiffres entre parenthèses près de chaque dossier indiquent le nombre de motifs inclus dans le dossier.

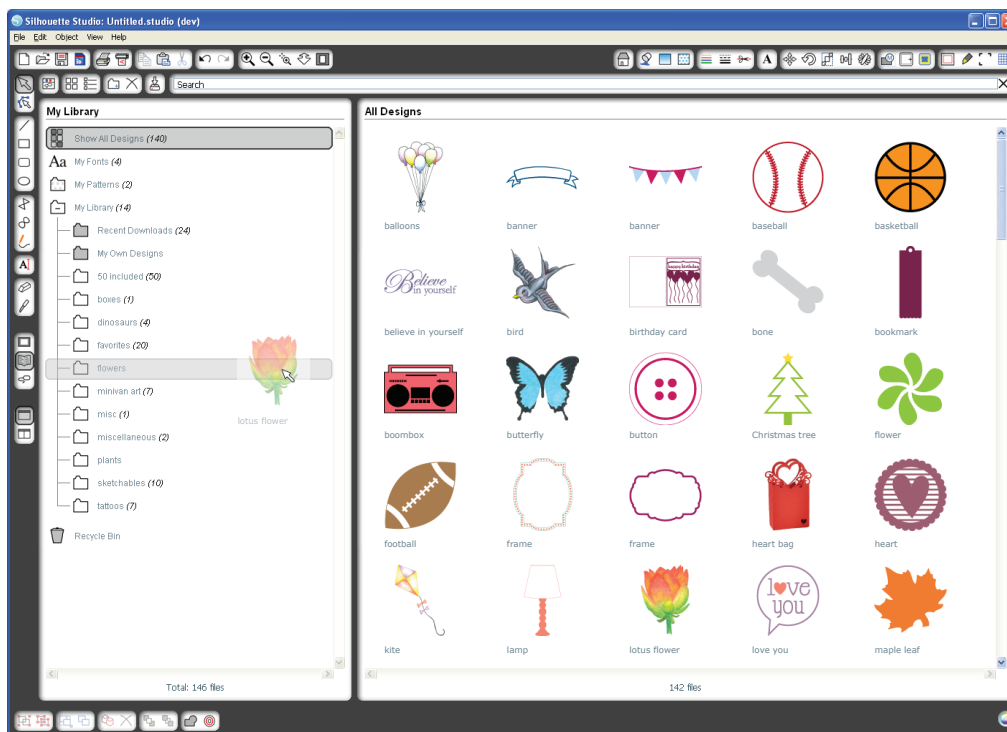

## Recherche de dessins

Vous trouverez une boîte de recherche en haut de la fenêtre Ma Bibliothèque. Cliquez dans la boîte et entrez un mot clé pour rechercher une image dans la bibliothèque. Les résultats de recherche s'affichent dans le panneau droit de Ma Bibliothèque.

boîte de recherche

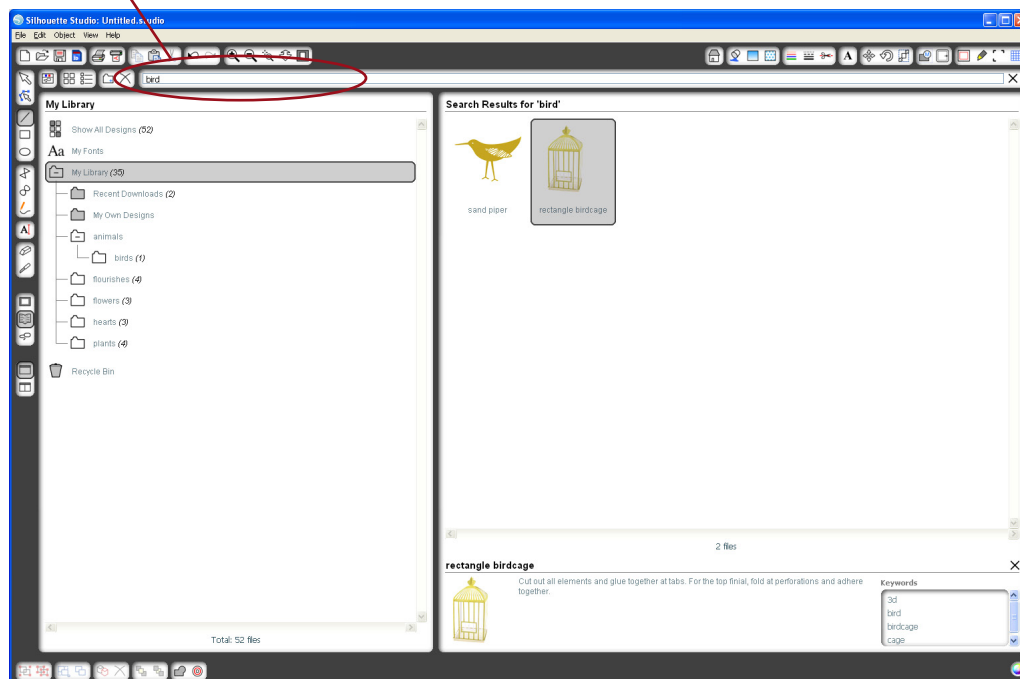

Si vous souhaitez voir les mots clés et la description d'un motif utilisés dans la recherche, faites un clic droit (Control-clic sur Mac®) et sélectionnez Propriétés. Les informations détaillées sur le dessin s'affichent alors en bas de Ma Bibliothèque. Les motifs téléchargés sur la boutique en ligne Silhouette contiennent plusieurs mots clés et une description ou des instructions d'utilisation.

## Utiliser les dessins dans Ma Bibliothèque

Naviguez dans les dossiers de Ma Bibliothèque pour trouver le dessin que vous souhaitez découper. Double-cliquez sur le dessin pour le placer sur votre espace de travail dans le logiciel.



Ceci fermera automatiquement Ma Bibliothèque que vous pourrez facilement rouvrir en cliquant à nouveau sur Ma Bibliothèque dans la barre d'outils gauche.

Pour fermer Ma Bibliothèque sans utiliser de dessin, cliquez sur le bouton de fermeture dans le coin supérieur droit de l'espace Ma Bibliothèque.

# Télécharger des nouvelles formes

## Se connecter à la boutique en ligne Silhouette

La boutique en ligne Silhouette contient des milliers de dessins à découper avec votre Silhouette, allant de simples découpages à des motifs et dessins plus complexes. La plupart des motifs ne coûtent que 99 cents. De plus, un motif gratuit est généralement ajouté chaque semaine.



Pour accéder à la boutique en ligne Silhouette, cliquez sur Boutique en ligne dans la barre d'outils située à gauche de l'écran.

Le dessin gratuit de la semaine s'affiche sur la page d'accueil qui apparaît.



## Rechercher des nouveaux dessins

La boutique en ligne Silhouette fonctionne comme n'importe quel site web. On peut y naviguer en cliquant sur les divers liens pour découvrir les dernières nouveautés, les dessins les plus populaires, etc. La page d'accueil présente les nouveaux motifs et dessins les plus appréciés susceptibles de vous intéresser.

Pour commencer, téléchargez un dessin gratuit en cliquant sur le dessin gratuit de la semaine dans la page d'accueil, ou en effectuant une recherche avec l'intitulé "butterfly\_1510".

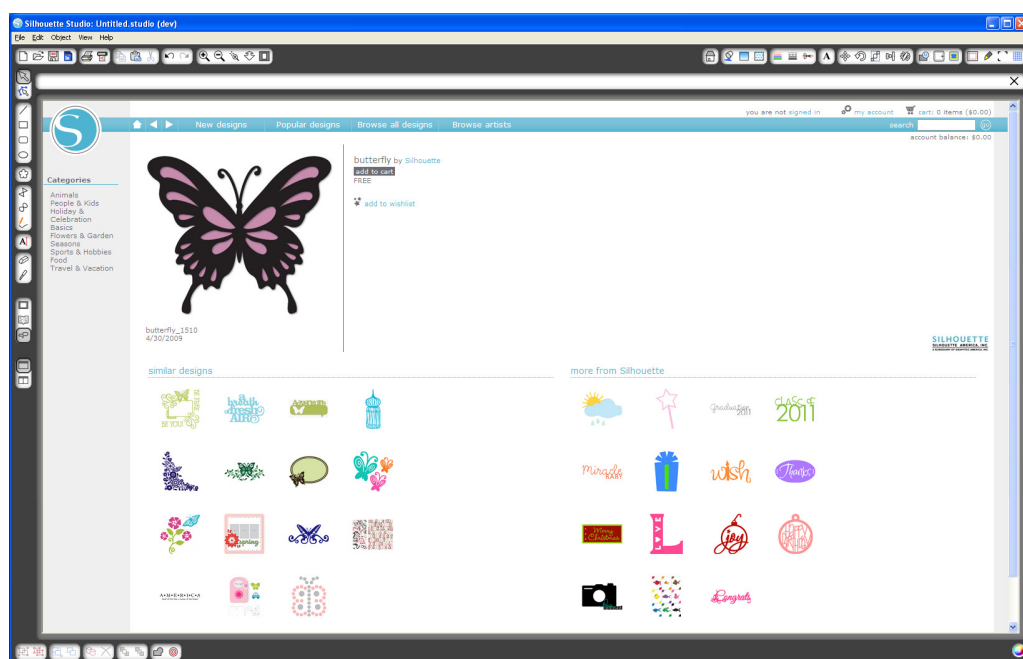

Cliquez sur le dessin dans les résultats de recherche pour voir les informations détaillées. Cliquez sur Ajouter au panier pour ajouter ce dessin gratuit à votre panier.



Repérez l'icône du panier dans l'angle supérieur droit de l'écran et cliquez pour visualiser votre panier. Son total devrait être de 0,00 \$.

Cliquez sur Commander pour continuer. Le système va vous demander de vous inscrire avant le téléchargement. La création d'un nouveau compte ne prend que quelques secondes. Cliquez sur le lien S'inscrire gratuitement sur la page de connexion pour créer un nouveau compte.

# Création d'un compte

Il existe plusieurs types de comptes. Quand vous vous serez familiarisé(e) avec la boutique en ligne Silhouette, vous pourrez si vous le souhaitez souscrire un abonnement et télécharger des dizaines d'images chaque mois.

Afin de créer un compte gratuit et acheter des dessins à la demande, sélectionnez l'option " Paiement comptant ".



Vous serez invité à fournir votre nom, votre adresse e-mail et un mot de passe afin de créer un compte. Saisissez vos coordonnées et cliquez sur le bouton S'inscrire.

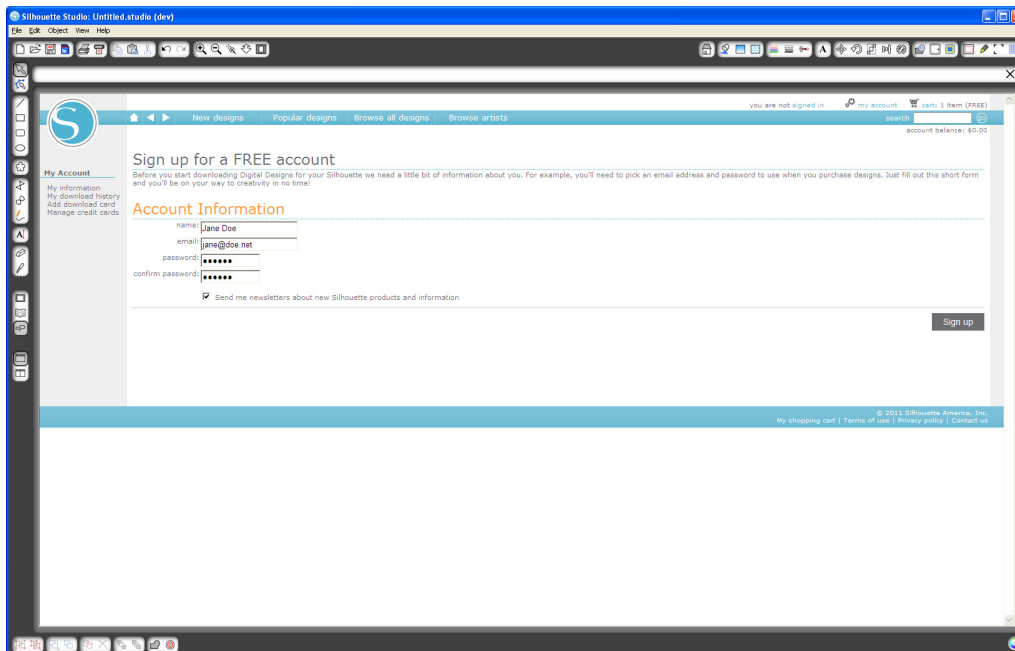



Une fois que votre compte est créé, vous devrez retourner sur votre panier et recommencer la procédure de commande. Vous serez invité à confirmer votre mot de passe chaque fois que vous téléchargerez des dessins.

Saisissez votre mot de passe pour autoriser le téléchargement.

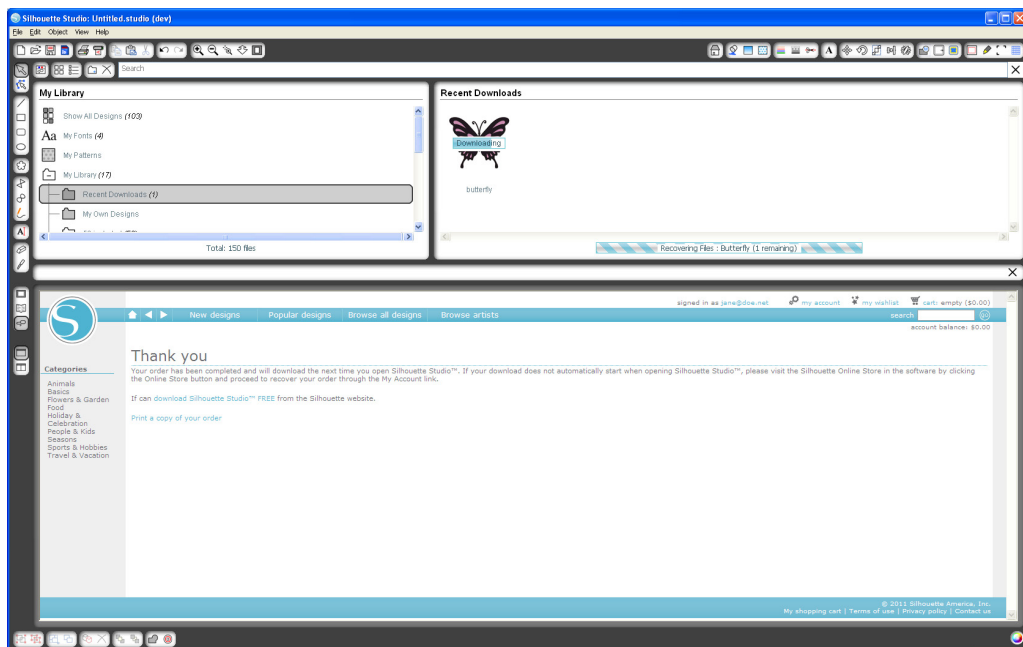

Au lancement du téléchargement, votre dessin apparaît dans le dossier Téléchargements récents de Ma Bibliothèque qui s'affiche à l'écran avec la progression du téléchargement. Toutes les nouvelles images que vous téléchargez depuis la boutique en ligne Silhouette apparaîtront dans ce dossier spécial et pourront ensuite être déplacées vers le dossier de votre choix.

Double-cliquez sur la nouvelle image téléchargée pour la coller dans votre document en cours.

## Utilisation de votre carte de téléchargement

Si vous disposez d'une carte de téléchargement fournie avec votre machine Silhouette, vous pouvez l'utiliser pour acheter des dessins sur la boutique en ligne Silhouette. Pour ce faire, cliquez sur le lien Mon Compte situé en haut de chacune des pages de la boutique.

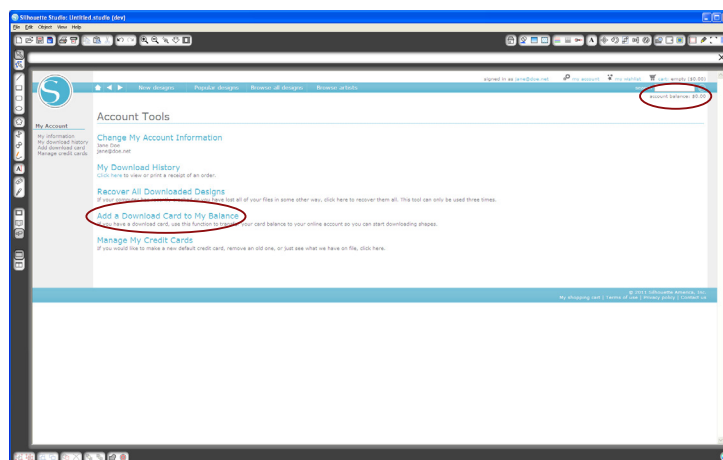

Depuis la page Mon Compte, cliquez sur le lien Ajouter une carte de téléchargement à Mon Solde. Un écran apparaît dans lequel vous pouvez saisir le code figurant sur l'emplacement à gratter de votre carte de téléchargement. Saisissez votre code de téléchargement et appuyez sur Utiliser la carte.

Le montant en dollar de votre carte de téléchargement sera ajouté à votre solde de compte et apparaîtra dans le coin supérieur droit de chaque page. Une fois que le montant de votre carte aura été transféré à votre solde en ligne, elle ne vous sera plus nécessaire et vous pourrez la jeter.

Maintenant que vous disposez de crédits dans votre compte, vous pouvez parcourir toutes les images présentées sur la boutique en ligne Silhouette et effectuer des téléchargements sans avoir à utiliser une carte de crédit.

# Utiliser votre carte SD avec Silhouette CAMEO

## Enregistrement sur votre carte SD

---

Ouvrez ou créez une forme dans le logiciel Silhouette Studio®.  
Redimensionnez votre dessin à la taille de découpe que vous souhaitez et placez-le dans l'angle comme illustré ci-dessous.

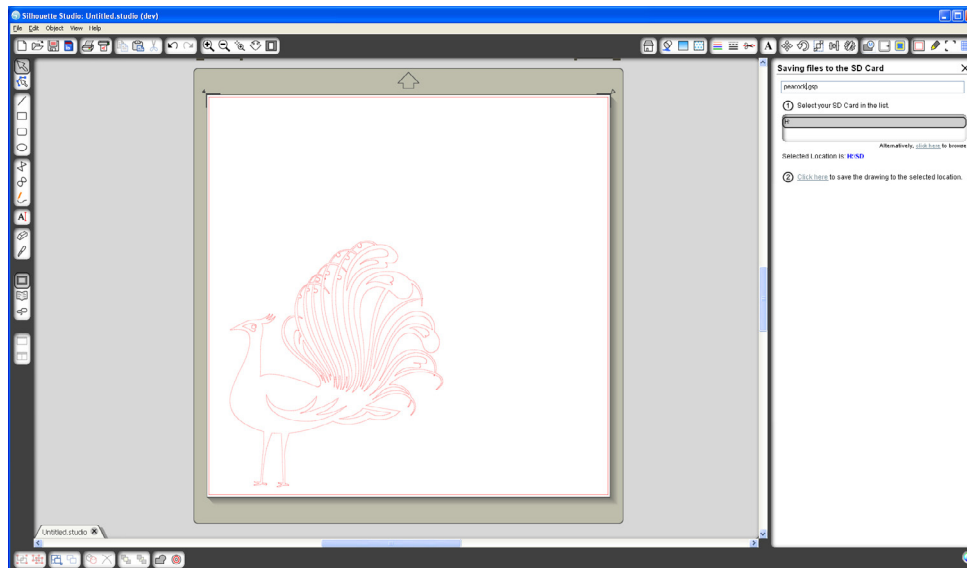

Insérez une carte SD dans votre ordinateur. Si votre ordinateur ne dispose pas d'emplacement prévu pour une carte mémoire, vous devrez acheter un lecteur de carte SD.



Cliquez sur Enregistrer sur la carte SD dans la barre d'outils en haut de l'écran.  
Saisissez un nom pour votre dessin dans l'espace prévu à cet effet dans le volet droit.

Cliquez sur le lien pour enregistrer votre dessin.  
Retirez la carte SD de l'ordinateur.

# Utilisation d'une carte SD dans votre Silhouette

Après avoir mis votre Silhouette CAMEO sous tension, insérez votre carte SD dans l'emplacement prévu à cet effet sur le côté de la machine.  
Chargez votre support dans Silhouette.

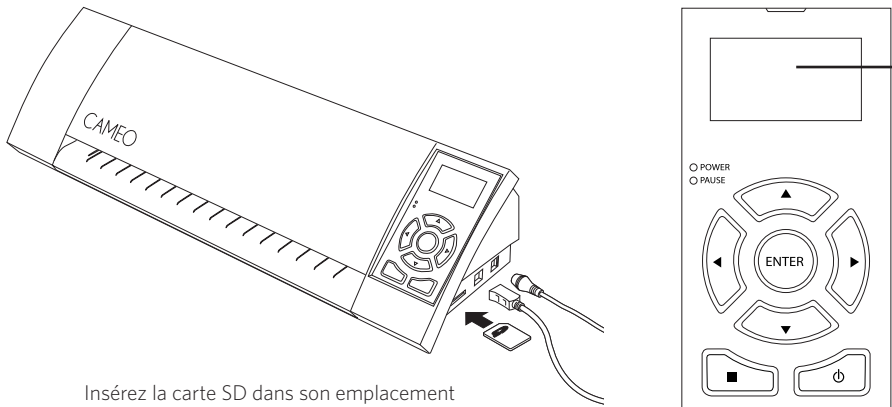

Après insertion de la carte SD et chargement du tapis de coupe/support, appuyez sur le bouton Pause du panneau de contrôle de Silhouette CAMEO pour accéder aux paramètres de la carte mémoire.

Utilisez les boutons fléchés haut et bas pour mettre "Sélectionner fichier" en surbrillance et appuyez sur Entrer.

Toujours à l'aide des boutons fléchés haut et bas et du bouton Entrer, parcourez les différents dossiers de votre carte SD pour localiser le fichier que vous voulez envoyer à la coupe. En cas de nombreux fichiers, l'écran LCD affichera une prévisualisation de la forme sur le côté droit.

Appuyez sur Entrer pour sélectionner une forme. Sur le menu principal des paramètres de la carte SD, vous pouvez maintenant voir le nom du fichier entre crochets au-dessous de l'option "Sélectionner fichier".

Utilisez les boutons fléchés haut et bas pour sélectionner "Paramètres" et appuyez sur Entrer.

Toujours à l'aide des boutons fléchés haut et bas et du bouton Entrer, parcourez les différents paramètres, notamment configuration du support (vitesse et force de coupe), dimensions de la découpe, nombre de copies et point de départ.

Après avoir défini les paramètres souhaités, appuyez sur le bouton fléché gauche pour revenir au menu principal des paramètres de la carte SD.

Utilisez les boutons fléchés haut et bas pour sélectionner "Couper" dans le menu et appuyez sur Entrer pour commencer à couper.

Une fois l'opération de coupe terminée, appuyez sur Entrer pour dégager le support. Retirez la carte SD à la fin du processus.

# Où trouver des informations supplémentaires

## Manuel d'utilisation complet

Vous trouverez le manuel d'utilisation complet et illustré dans le programme Silhouette Studio® en cliquant sur Aide -> Manuel d'utilisation.

## Site Web

Consultez les didacticiels sur notre site [www.silhouetteamerica.com](http://www.silhouetteamerica.com) pour trouver de l'aide sur des fonctions particulières ainsi que des instructions étape par étape sur la façon de découper différents types de supports avec Silhouette CAMEO.

## Blog

Découvrez le blog officiel Silhouette sur [blog.silhouetteamerica.com](http://blog.silhouetteamerica.com) qui vous fournira des idées pour vos nouvelles créations. De nombreuses sections du blog comportent des conseils pas à pas sur des utilisations pointues des produits et applications Silhouette.

## Lettre d'information

Souscrivez à la lettre d'information Silhouette sur [www.silhouetteamerica.com](http://www.silhouetteamerica.com) pour recevoir par e-mail les dernières actualités produits et des offres spéciales.

## Service client

Pour toutes questions supplémentaires, n'hésitez pas à contacter notre service client :

Silhouette America, Inc.  
[support@silhouetteamerica.com](mailto:support@silhouetteamerica.com)  
(800) 859-8243 (USA uniquement)  
(801) 983-8937



